

**PHILIPS**

Soundbar 5.1.2

Fidelio B95

# Quick start guide



Register your product and get support at  
[www.philips.com/support](http://www.philips.com/support)



- EN** Download Philips Sound App
- SQ** Shkarko aplikacionin Philips Sound
- AR** قم بتحميل تطبيق Philips Sound
- BS** Preuzmite Philips Sound aplikaciju
- BG** Изтеглете приложението Philips Sound
- HR** Preuzmite aplikaciju Philips Sound
- CS** Stažení aplikace Philips Sound
- DA** Hent Philips Sound App
- NL** Download de Philips Sound App
- ET** Philips Sound rakenduse allalaadimine
- FI** Lataa Philips Sound App
- FR** Téléchargez l'application Philips Sound
- DE** Philips Sound App herunterladen
- EL** Κάντε λήψη της εφαρμογής Philips Sound
- HU** A Philips Sound alkalmazás letöltése
- IT** Scarica l'app Philips Sound
- KK** Philips Sound колданбасын жүктөн алу
- LV** Lejupielādēt lietotni Philips Sound
- LT** Atsisųsti programėlę „Philips Sound“
- MK** Преземи Philips Sound App
- ME** Preuzmite aplikaciju Philips Sound
- NO** Ladda ned Philips Sound-appen
- PL** Pobierz aplikację Philips Sound
- PT** Transferir App Philips Sound
- RO** Descărcați aplicația Philips Sound
- RU** Загрузите приложение Philips Sound
- SR** Preuzmite aplikaciju Philips Sound
- SK** Prevziať aplikáciu Philips Sound
- SL** Prenesite aplikacijo Philips Sound
- ES** Descargar la aplicación Philips Sound
- SV** Ladda ned Philips Sound-appen
- TR** Philips Sound Uygulamasını indirin
- UK** Завантажте додаток Philips Sound
- MS** Muat turun aplikasi Philips Sound
- ID** Unduh aplikasi Philips Sound

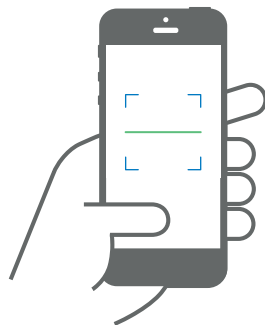



- EN** Before using your product, read all accompanying safety information
- SQ** Para se ta përdorni produktin, lexoni të gjitha informacionet e dhëna lidhur me sigurinë
- AR** قبل استخدام المنتج الخاص بك ، اقرأ جميع معلومات السلامة المصاحبة
- BS** Prije upotrebe proizvoda, pročitajte sve prateće sigurnosne informacije
- BG** Преди да използвате продукта, прочетете цялата съпътстваща информация за безопасност
- HR** Prije uporabe proizvoda pročitajte sve popratne sigurnosne informacije
- CS** Před použitím produktu si přečtěte všechny doprovodné bezpečnostní informace
- DA** For du bruger dit produkt, skal du læse alle ledsagende sikkerhedsoplysninger
- NL** Lees alle bijbehorende veiligheidsinformatie voordat u uw product gebruikt
- ET** Enne oma toote kasutamist lugege kaasasolev ohutusteave hoolikalt läbi.
- FI** Ennen tuotteen käyttöä, lue kaikki mukana toimitetut turvaohjeet
- FR** Avant d'utiliser votre produit, lisez toutes les informations de sécurité qui l'accompagnent.
- DE** Bevor Sie Ihr Produkt verwenden, lesen Sie alle begleitenden Sicherheitsinformationen
- EL** Πριν χρησιμοποιήσετε το προϊόν σας, διαβάστε όλες τις συνοδευτικές πληροφορίες ασφαλείας
- HU** A termék használatá elött olvassa el az összes mellékelt biztonsági utasítást
- IT** Prima di utilizzare il prodotto, leggere tutte le informazioni di sicurezza allegate
- KK** Өнімдi пайдалану алдындагы бүкiл илеспе кайыпсакдiк туралы ақпаратты оқып шығыңыз
- LV** Pirms izstrādājuma lietošanas izlasiet visu pievienoto drošības informāciju
- LT** Prieš pradėdami naudoti produktą, perskaitykite visa pridedamą saugos informaciją.
- MK** Преди да го користите производот, прочитајте ги сите придружни безбедносни информации
- ME** Prije upotrebe Proizvoda, pročitajte sve priložene sigurnosne informacije
- NO** For du bruker produktet, må du lese all medfølgende sikkerhetsinformasjon
- PL** Przed użyciem urządzenia zapoznaj się ze wszystkimi informacjami dotyczącymi bezpieczeństwa
- PT** Antes de utilizar o produto, leia todas as informações de segurança que o acompanham
- RO** Înainte de a utiliza produsul nostru, citiți toate informațiile de siguranță alăturate.
- RU** Перед использованием изделия прочтите прилагаемую информацию по безопасности.
- SR** Пре употребе производа, прочитајте све пратеће безбедносне информације
- SK** Pred použitím Vašho produktu si prečítajte všetky priložené bezpečnostné informácie
- SL** Pred uporabo tega izdelka obvezno preberite navodila proizvajalca.
- ES** Antes de usar el producto, lea toda la información de seguridad que lo acompaña
- SV** Läs all medföljande säkerhetsinformation innan du använder din produkt
- TR** Ürününüzü kullanmadan önce, beraberindeki tüm güvenlik bilgilerinizi okuyun.
- UK** Перед використанням пристрою прочитайте всю інформацію з техніки безпеки, що додається
- MS** Sebelum menggunakan Produk anda, baca semua maklumat keselamatan yang dilampirkan
- ID** Sebelum menggunakan produk, baca semua informasi petunjuk keamanan

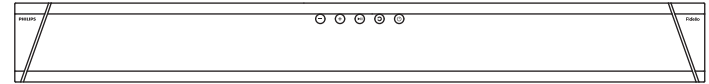

Soundbar



Wall mount guide

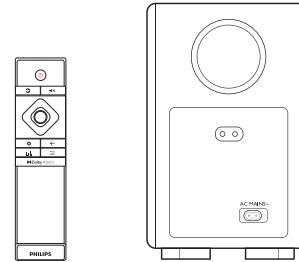

Remote control

Wireless subwoofer

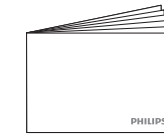

Quick start guide

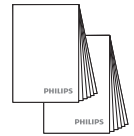

Warranty card  
Safety sheet

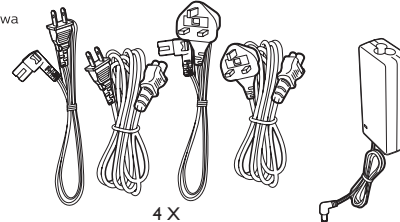

Power cord \*  
4 X

Power Adapter



Wall bracket  
Soundbar

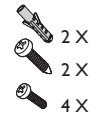

Gum cover  
Screws  
2 X  
2 X  
4 X

\* Power cord quantity and plug type vary by regions.



EN	Position the SoundBar / Wall mount the SoundBar (optional)
SQ	Poziciononi SoundBar / Montoni SoundBar në mur (opsionale)
AR	قم بتثبيت العارضة الصوتية/قم بتعليق العارضة ال صوتية على الجدار (اختياري)
BS	Postavite SoundBar / zidni nosač za SoundBar (opcija)
BG	Позиционирайте SoundBar системата/ монтирайте SoundBar системата на стената (по избор)
HR	Postavljanje SoundBar/zidni nosač za SoundBar (opcionažno)
CS	Umístění zařízeni Soundbar / přípevnění zařízení Soundbar na stěnu (volitelně)
DA	Sætte den SoundBar / Vægmontere den SoundBar (valgfrit)
NL	Plaats de SoundBar / Bevestig de SoundBar aan de muur (optioneel)
ET	SoundBari asukoht / SoundBari seinakinnitus (valikuline)
FI	Aseta äänipalkki kohdalleen / seinäkiinnittä äänipalkki (valinnainen)
FR	Placement / Montage mural (en option) de la barre de son
DE	Positionierung der SoundBar / Wandmontage der SoundBar (optional)
EL	Τοποθέτηση της Μπάρας ήχου / Στήριξη της Μπάρας ήχου στον τοίχο (προαιρετικό)
HU	A hangoszlop elhelyezése / A hangoszlop falra szerelése (opcionális)
IT	Posizionamento della SoundBar / Montaggio della SoundBar a parete (opzionale)
KK	Саундбарды орналастыру / саундбарды кабыргага бекітү (міндетті емес)
LV	Novietojiet SoundBar/sienas stiprinājuma SoundBar (pēc izvēles)
LT	„SoundBar“ tvirtinimo padėtis / „SoundBar“ sienos laikiklis (pasirinktinai)
MK	Поставување на Саундбар / Монтирање на ѕид на Саундбар (опционално)
ME	Postavite zvučnik SoundBar / Okačite na zid zvučnik SoundBar (opciono)
NO	Posisjonere SoundBar/veggmonter SoundBar (valgfritt)
PL	Ustaw soundbar / zamontuj soundbar na ścianie (opcjonalnie)
PT	Posicione a SoundBar/instale na parede a SoundBar (opcional)
RO	Poziționați SoundBar-ul/montați pe perete SoundBar-ul (opțional)
RU	Установите звуковую панель / закрепите звуковую панель на стене (опция).
SR	Поставите саундбар / поставите саундбар на ѕид (по избору)
SK	Umiestnenie SoundBaru/Montáž SoundBaru na stenu (voliteľné)
SL	Postavitev SoundBar / Stenska montaža SoundBar (po izbor)
ES	Colocar la barra de sonido/Montar la barra de sonido en la pared (opcional)
SV	Placera din SoundBar/Väggmontera din SoundBar (valfritt)
TR	SoundBar'ı Yerleştirme / SoundBar'ı Duvara monte etme (isteğe bağlı)
UK	Розташування звукової панелі / настінне кріплення звукової панелі (необов'язково)
MS	Menetapkan kedudukan Bar Bunyi/ Lepakkan Bar Bunyi ke dinding (pilihan)
ID	Posisikan SoundBar/Pasang SoundBar di tembok (opsional)

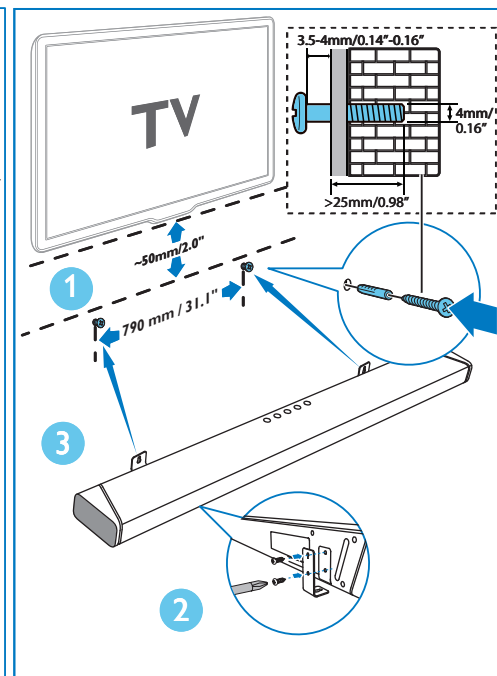
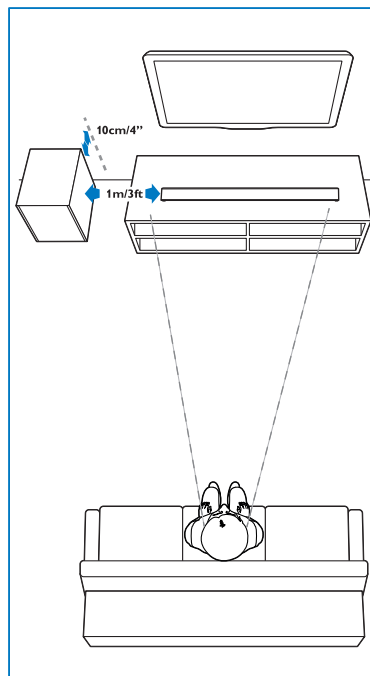

#### Suggested wall mounting height

You are suggested to install the TV first before wall mounting the soundbar.

With a TV preinstalled, wall mount the soundbar 50mm/2.0" in distance from the bottom of the TV.

If you wall mount the soundbar first, drill 2 parallel holes (Ø 3-8mm each according to wall type) in the wall.

The distance between the holes should be 790mm/31.1".

# 2

- EN** Connect the SoundBar
- SQ** Lidhni SoundBar
- AR** قم بتوصيل العارضة الصوتية
- BS** Spojite SoundBar
- BG** Съединете SoundBar системата
- HR** Sojite SoundBar
- CS** Připojení zařízení Soundbar
- DA** Tilslut den SoundBar
- NL** Sluit de SoundBar aan
- ET** SoundBar'i ühendamine
- FI** Yhdistä äänipalkki
- FR** Connexion de la barre de son
- DE** Anschließen der SoundBar
- EL** Σύνδεση της Μπάρας ήχου
- HU** A hangoszlop csatlakoztatása
- IT** Collegamento della SoundBar
- KK** Саундбарды косу
- LV** Pievienojiet SoundBar
- LT** „SoundBar” prijungimas
- MK** Повежете го Саундбар
- ME** Povežite zvučnik SoundBar
- NO** Koble til SoundBar
- PL** Podłącz soundbar
- PT** Ligue a SoundBar
- RO** Conectați SoundBar-ul
- RU** Подключите звуковую панель
- SR** Повежите саундбар
- SK** Zapojenie SoundBaru
- SL** Povezava SoundBar
- ES** Conectar la barra de sonido
- SV** Anslut din SoundBar
- TR** SoundBar'ı bağlayın
- UK** Під'єднання звукової панелі
- MS** Sambungkan Bar Bunyi
- ID** Hubungkan SoundBar

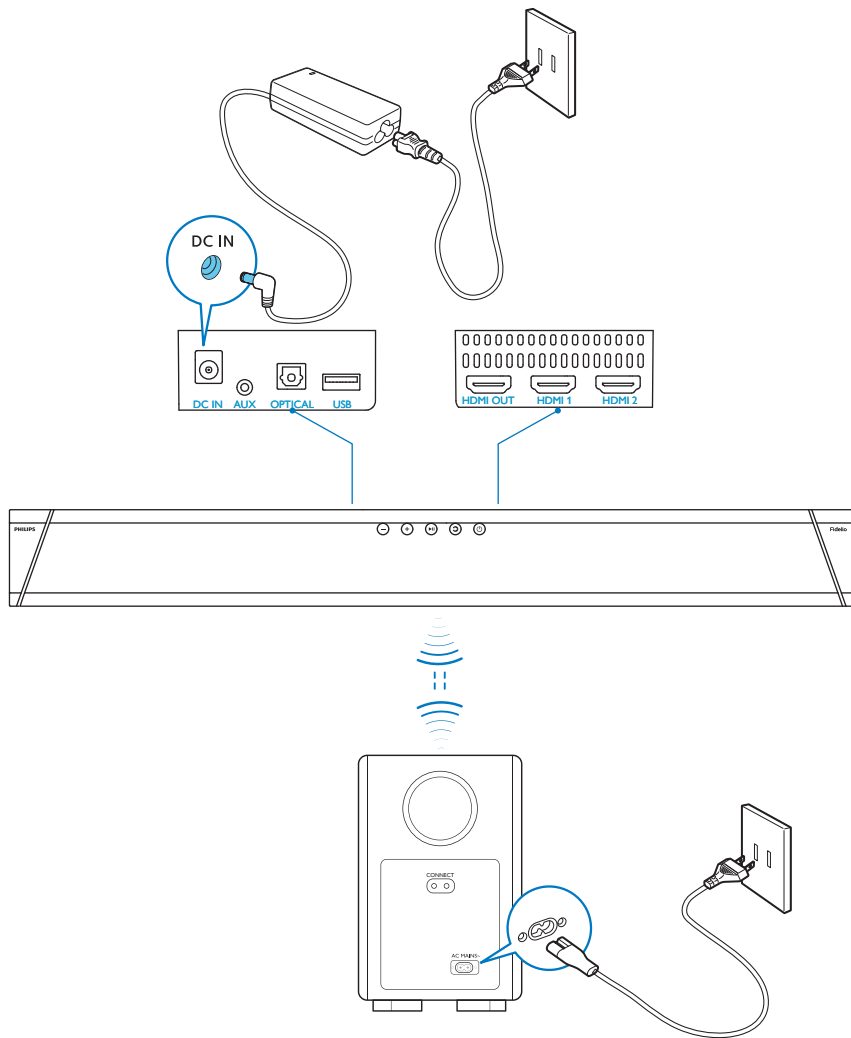



- EN** Manual subwoofer set up (no subwoofer connection / sound)  
**SQ** Konfigurim manual i subwoofer (subwoofer nuk lidhet / nuk ka zë)  
**AR** (توصير المخفض صوت) توصير المخفض صوت (يؤدي لتوصير المخفض صوت)  
**BS** Ručno podešavanje subwoofera (nema veze sa subwooferom / zvuka)  
**BG** Ръчна настройка на субуфера (няма връзка със/звук от субуфера)  
**HR** Ručno podešavanje subwoofera (nema veze/zvuka subwoofera)  
**CS** Ruční nastavení subwooferu (chybí připojení / zvuk subwooferu)  
**DA** Manuel subwoofer opsætning (ingen subwooferertilslutning/lyd)  
**NL** Handmatige subwoofer-instelling (geen subwoofer-aansluiting/geluid)  
**ET** Manuaalne bassikõlari seadistamine (bassikõlari ühendus/heli puudub)  
**FI** Manuaalinen bassokaiuttimien asennus (ei bassokaiuttimien liitäntää / ääntä)  
**FR** Configuration manuelle du caisson de graves (pas de son/connexion du caisson de graves)  
**DE** Manuelle Subwoofer-Einrichtung (keine Subwoofer-Verbindung/kein Sound)  
**EL** Χειροκίνητη ρύθμιση υποwoofer (χωρίς σύνδεση υποwoofer/ήχο)  
**HU** Mélynyomó kézi beállítás (nincs mélynyomó kapcsolat / hang)  
**IT** Impostazione manuale del subwoofer (nessun collegamento del subwoofer / nessun suono)  
**KK** Сабвуферди колмен реттеу (сабувуфер қосылымы/дыбыс жоқ)  
**LV** Manuālais zemfrekvenču skaļruna uzstādīšana (bez zemfrekvences skaļruna savienojuma/skaņas)  
**LT** Rankinė žemadažnio garsiakalbio sąranka (nėra žemadažnio garsiakalbio ryšio / garso)  
**MK** Рачно поставување на субвуфер (нема поврзување/звук од субвуферот)  
**ME** Ručno podešavanje sabvufera (nema konekcije sa sabvuferom ili nema zvuka)  
**NO** Konfigurering av manuell basshøytaler (ingen tilkobling til / lyd fra basshøytaleren)  
**PL** Ręczna konfiguracja subwoofera (brak połączenia / dźwięku subwoofera)  
**PT** Configuração manual do subwoofer (sem ligação ao subwoofer/som)  
**RO** Configurare manuală subwoofer (nu există conexiune subwoofer/sunet)  
**RU** Ручная настройка сабувуфера (отсутствует соединение с сабувуфером / звук)  
**SR** Ručno podešavanje sabvufera (nema konekcije sa sabvuferom ili nema zvuka)  
**SK** Manuálne nastavenie subwoofera (bez pripojenia / zvuku subwoofera)  
**SL** Ročna nastavitve nizkotonca (ni povezave nizkotonca/zvoka)  
**ES** Configuración manual del subwoofer (sin conexión/sonido del subwoofer)  
**SV** Manuell subwoofer-inställning (ingen subwoofer-anslutning/ljud)  
**TR** Manuel subwoofer kurulumu (subwoofer bağlantısı / ses yok)  
**UK** Налаштування сабувуфера вручну (без підключення сабувуфера/звуку)  
**MS** Penyediaan sabwufer manual (tiada sambungan/bunyi sabwufer)  
**ID** Penyiapan subwoofer manual (tidak ada sambungan subwoofer/suara)

1

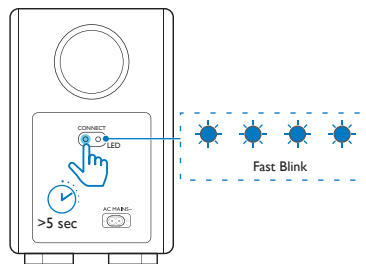

2

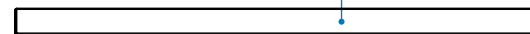
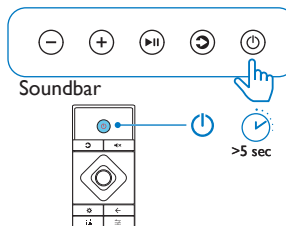

3

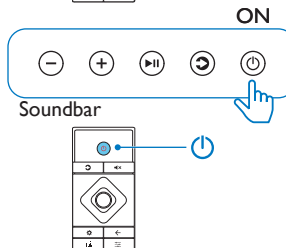

4

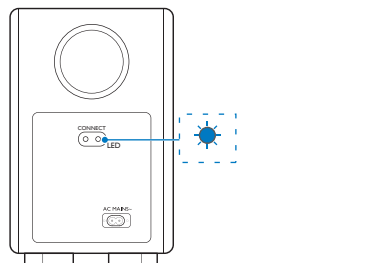

# 3

- EN** Hear audio from TV in one of the following ways
- SQ** Dëgjoni zërin nga televizori në një prej mënyrave të mëposhtme
- AR** سمع الصوت من التلفزيون بإحدى الطرق التالية
- BS** Slušajte zvuk s TV-a na jedan od sljedećih načina
- BG** Слушайте звука от телевизора по един от следните начини
- HR** Slušajte zvuk s televizora na jedan od sljedećih načina
- CS** Poslouchejte zvuk z TV jedním z následujících způsobů
- DA** Hør lyd fra tv på en af følgende måder
- NL** Luister naar geluid van van de tv op een van de volgende manieren
- ET** Kuulake oma teleri heli ühel järgnevatest viisidest
- FI** Kuule ääni TV-stä yhdellä seuraavista tavoista
- FR** Écoutez le son du téléviseur par l'un de ces moyens
- DE** Hören Sie den Fernsehton auf eine der folgenden Arten
- EL** Μπορείτε να ακούσετε ήχο από την τηλεόραση με έναν από τους παρακάτω τρόπους
- HU** Hallgassa a tv hangját az alábbi módok egyikének használatával
- IT** Ascolto dell'audio dalla TV in uno dei seguenti modi
- KK** Теледидар аудиосын келеси жолдардын біреуімен тыңдау
- LV** Klausieties audio no TV vienā no šiem veidiem
- LT** Klausykites TV garso vienu iš toliau aprašytų būdų
- MK** Слушајте аудио од ТВ на еден од следниве начини
- ME** Slušajte zvuk sa televizora na jedan od sljedećih načina
- NO** Hør lyd fra TV-en på en av følgende måter
- PL** Odtwarzaj dźwięk z telewizora w jeden z następujących sposobów
- PT** Ouça o áudio da televisão de uma das seguintes formas
- RO** Ascultați audio de la TV în una dintre următoarele metode
- RU** Прослушивайте аудиозаписи с ТВ одним из следующих способов.
- SR** Slušajte zvuk sa TV-a na jedan od sledećih načina
- SK** Počúvanie zvuuku z TV jedným z nasledujúcich spôsobov
- SL** Televizijski zvok lahko poslušate na enega izmed naslednjih načinov.
- ES** Escuche el audio del televisor de una de las formas siguientes
- SV** Hör ljud från TV:n på ett av följande sätt
- TR** Aşağıdaki yollardan biriyle TV'den ses dinleyin.
- UK** Слухайте аудіо з телевізора одним із таких способів
- MS** Mendengar audio daripada TV menerusi salah satu cara yang berikut
- ID** Nikmati audio TV dengan salah satu cara berikut

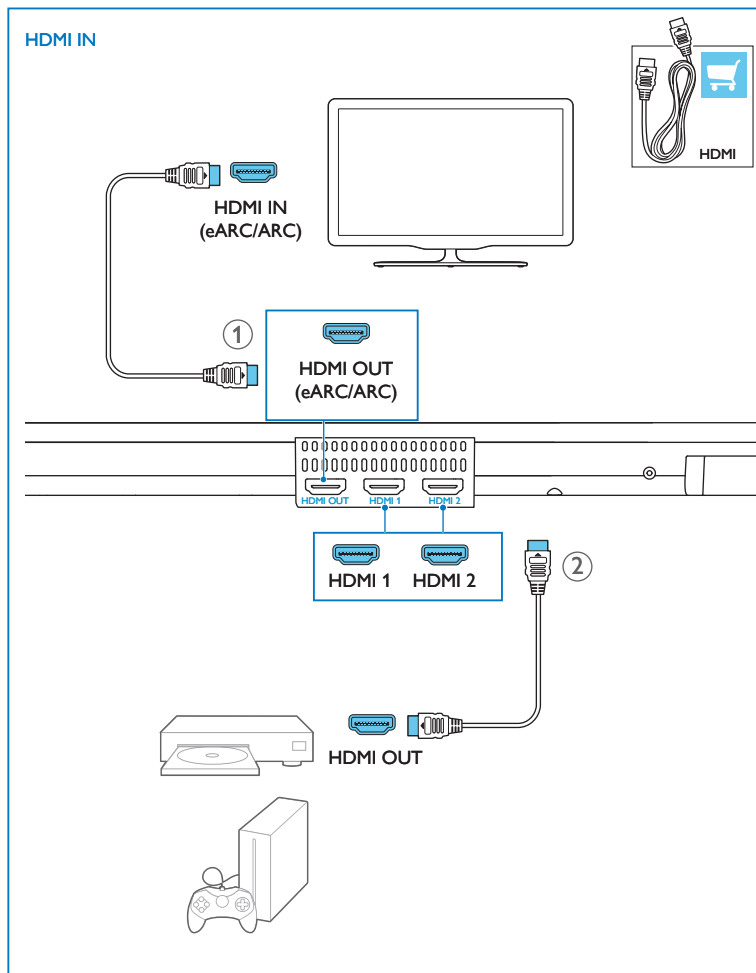

### HDMI eARC/ARC

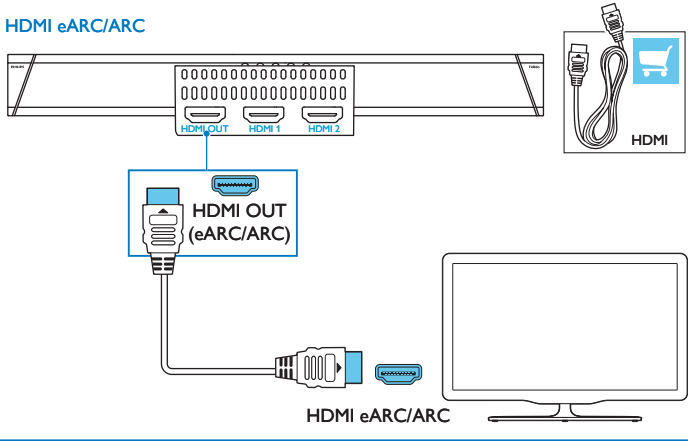

### AUDIO IN

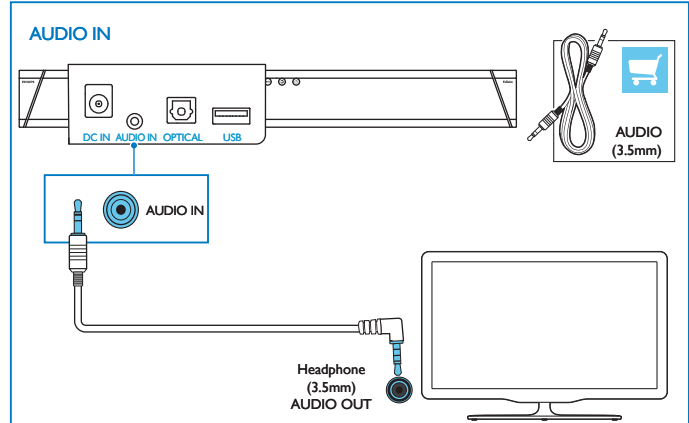

### OPTICAL

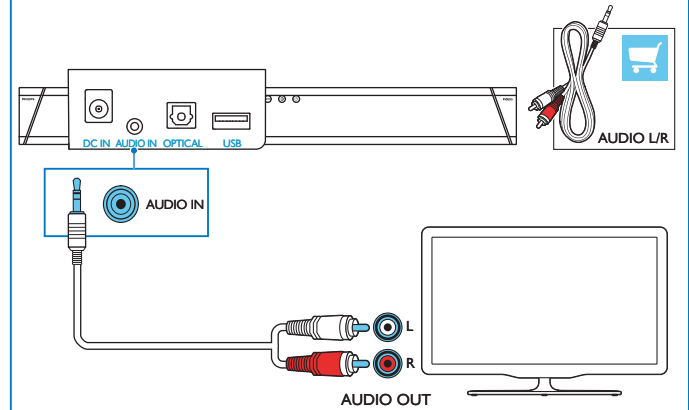
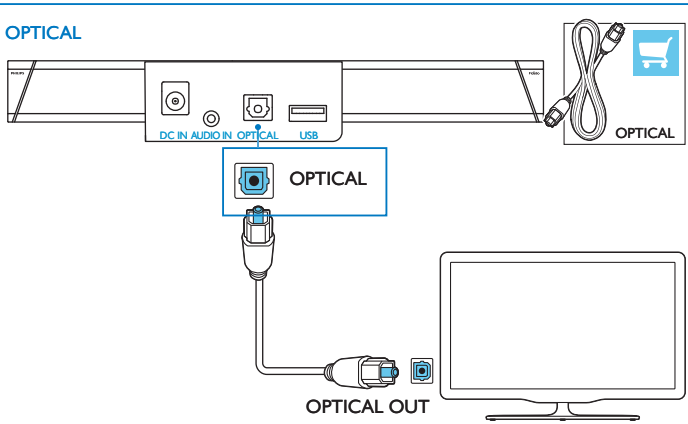



# 4

- EN** Switch on the SoundBar
- SQ** Ndizeni SoundBar
- AR** قم بتشغيل العارضة الصوتية
- BS** Uključite SoundBar
- BG** Включете SoundBar системата
- HR** Uključite SoundBar
- CS** Zapněte zařizení Soundbar
- DA** Tænd for den SoundBar
- NL** Schakel de SoundBar in
- ET** Lülitage SoundBar sisse
- FI** Kytke äänipalkki päälle
- FR** Allumez la barre de son
- DE** Schalten Sie die SoundBar ein
- EL** Ανάψτε τη Μπάρα ήχου
- HU** A hangoszlop bekapcsolása
- IT** Accensione della SoundBar
- KK** Саундбарды косу
- LV** Ieslēdziet SoundBar
- LT** „SoundBar” įjungimas
- MK** Вклучете го Саундбар
- ME** Uključite zvučnik SoundBar
- NO** Slå på SoundBar
- PL** Włącz soundbar
- PT** Ligue a Soundbar
- RO** Porniți SoundBar-ul
- RU** Переключитесь на звуковую панель.
- SR** Укључите саундбар
- SK** Zapnutie SoundBaru
- SL** Vkllop SoundBar
- ES** Encender la barra de sonido
- SV** Slå på din SoundBar
- TR** SoundBar'ı açın
- UK** Увімкніть звукову панель
- MS** Hidupkan Bar Bunyi
- ID** Nyalakan SoundBar

1

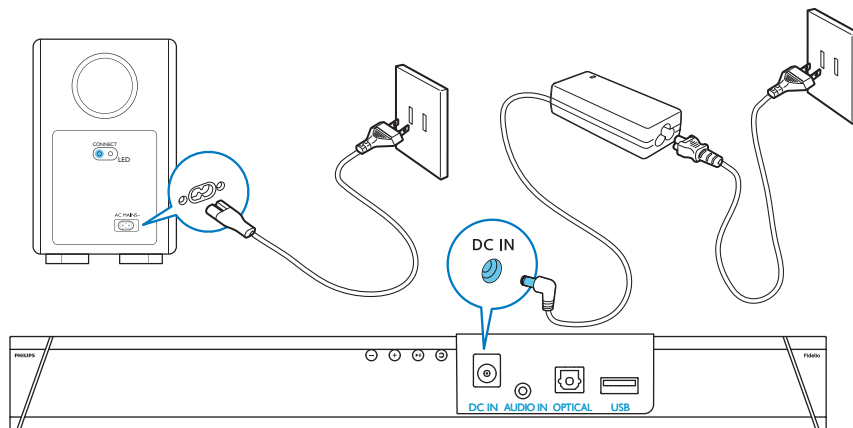

2

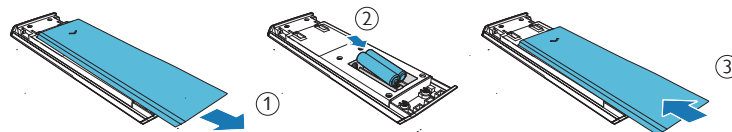

3

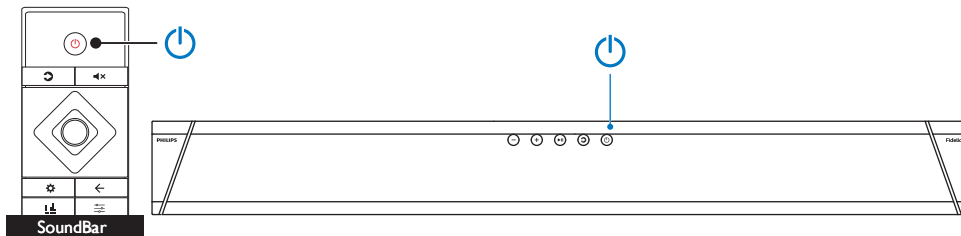

# 5

- EN** Wi-Fi set up
- SQ** Konfigurimi i Wi-Fi
- AR** إعداد Wi-Fi
- BS** Postavke Wi-Fi mreže
- BG** Настройка на Wi-Fi
- HR** Postavke Wi-Fi-ja
- CS** Nastavení Wi-Fi
- DA** Wi-Fi-opsætning
- NL** Wifi-instelling
- ET** Wi-Fi seadistamine
- FI** Wi-Fi-asennus.
- FR** Configuration du Wi-Fi
- DE** WLAN-Einrichtung
- EL** Ρύθμιση Wi-Fi
- HU** A Wi-Fi beállítás
- IT** Impostazioni Wi-Fi
- KK** Wi-Fi беттеу
- LV** Wi-Fi iestatīšana
- LT** Wi-Fi sąranka
- MK** Postavuvanje Wi-Fi
- ME** Podešavanje Wi-Fi mreže
- NO** WiFi-inställningar
- PL** Konfiguracja Wi-Fi
- PT** Configuração Wi-Fi
- RO** Configurare Wi-Fi
- RU** Настройка Wi-Fi
- SR** Podešavanje bežične mreže
- SK** Nastavenie Wi-Fi
- SL** Nastavitve Wi-Fi
- ES** Configuración de Wi-Fi
- SV** WiFi-inställningar
- TR** Wi-Fi kurulumu
- UK** Налаштування Wi-Fi
- MS** Persediaan Wi-Fi
- ID** Pengaturan Wi-Fi

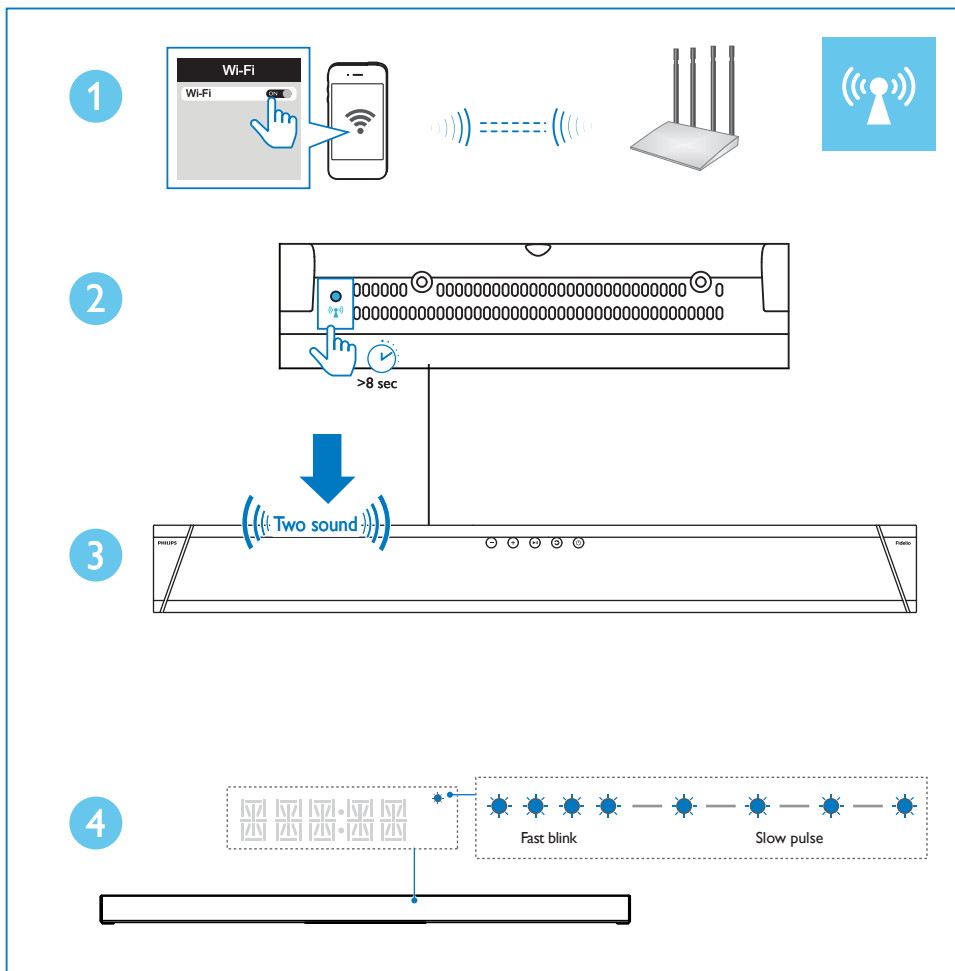

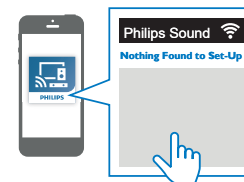
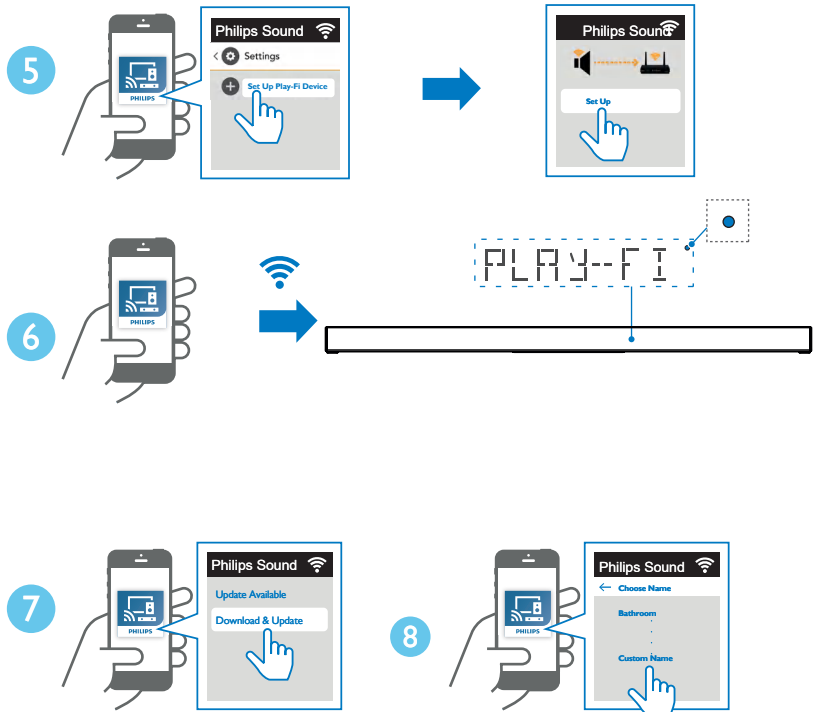

 Note

1. When the first time set up is not successful, you need to step out of Philips Sound app.
2. Restart the app.
3. Start the set up again.

# 6

- EN** Select the correct audio source
- SQ** Zgjidhni burimin e duhur të audios
- AR** حدد مصدر الصوت الصحيح
- BS** Odaberite odgovarajući izvor zvuka
- BG** Изберете правилния източник на звук
- HR** Odaberite odgovarajući izvor zvuka
- CS** Vyberte správný zdroj zvuku
- DA** Vælg den rigtige lydkilde
- NL** Selecteer de juiste geluidsbron
- ET** Valige õige heliallikas
- FI** Valitse oikea äänilähde
- FR** Sélectionnez la source audio appropriée
- DE** Wählen Sie die richtige Audioquelle
- EL** Επιλέξτε τη σωστή πηγή ήχου
- HU** A megfelelő hangforrás kiválasztása
- IT** Selezione della sorgente audio corretta
- KK** Ачыры аудио көзүн таңдау
- LV** Atlasiet pareizo audio avotu
- LT** Pasirinkite teisingą garso šaltinį
- MK** Изберете го точниот аудио извор
- ME** Odaberite ispravan izvor zvuka
- NO** Velg riktig lydkilde
- PL** Wybierz prawidłowe źródło dźwięku
- PT** Seleccione a fonte de áudio correta
- RO** Selectați sursa audio corectă
- RU** Выберите нужный аудиисточник.
- SR** Изаберите одговарајући извор звука
- SK** Vyber správneho audio zdroja
- SL** Izberite pravi vir zvoka
- ES** Seleccionar la fuente de audio correcta
- SV** Välj den korrekta ljudkällan
- TR** Doğru ses kaynağını seçin.
- UK** Виберіть відповідне джерело звуку
- MS** Pilih sumber audio yang betul
- ID** Pilih sumber audio yang benar

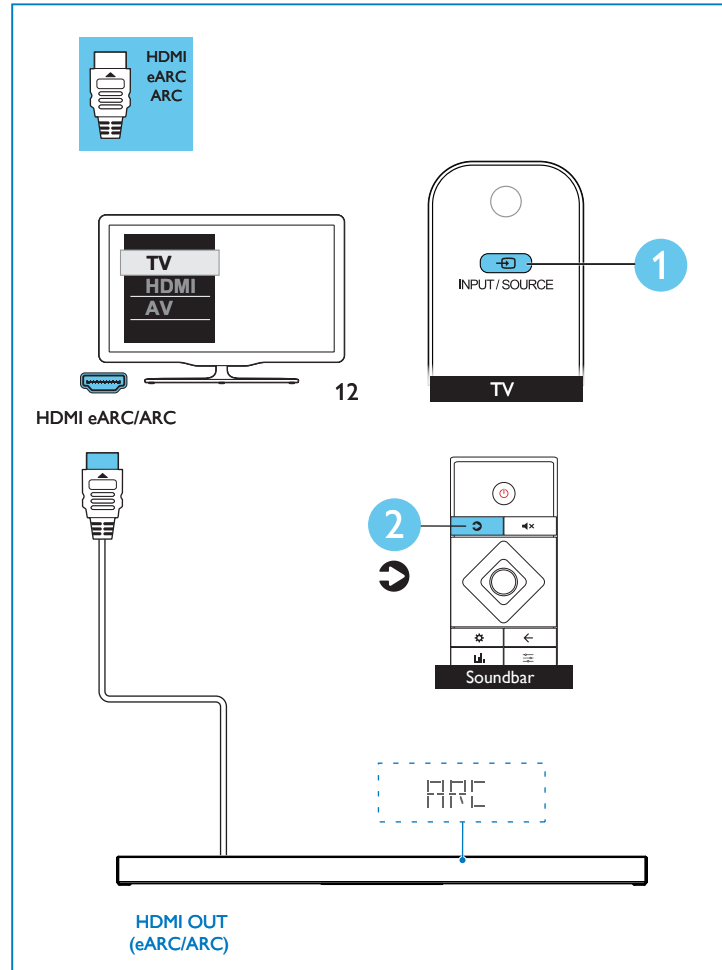

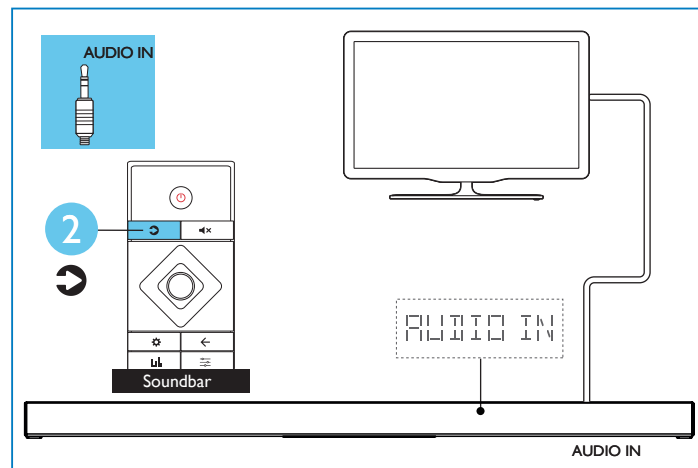
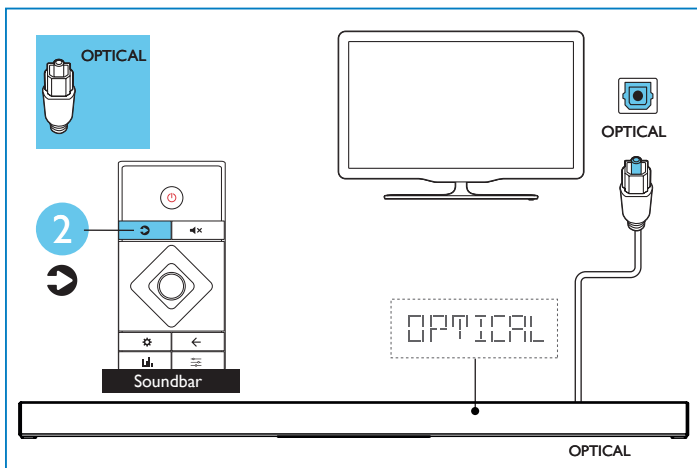
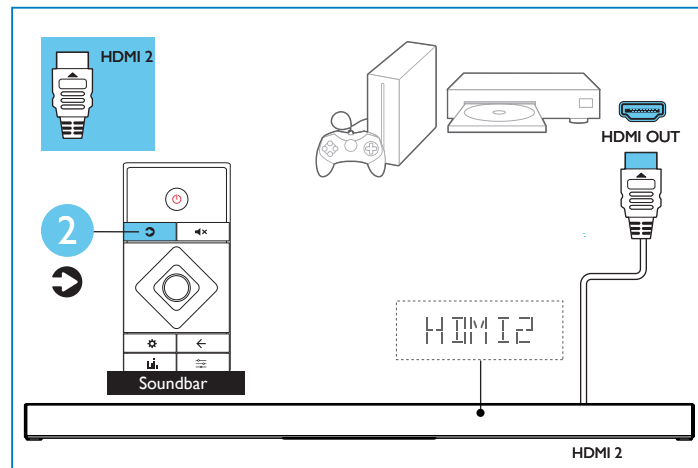
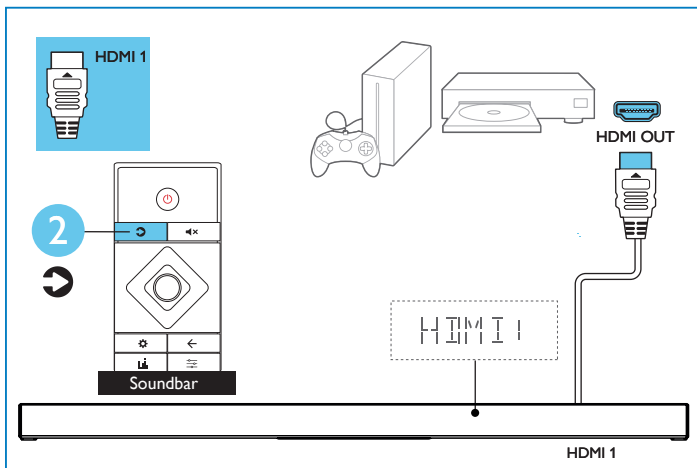

# 7

- EN** Play other devices
- SQ** Luani pajisje të tjera
- AR** تشغيل الأجهزة الأخرى
- BS** Reprodukujte druge uređaje
- BG** Включете други устройства
- HR** Pokrenite reprodukciju na drugom uređaju
- CS** Přehrávejte zařízení
- DA** Afspil andre enheder
- NL** Speel muziek af op andere apparaten
- ET** Esitage teisteadmetest
- FI** Toista muita laitteita
- FR** Lecture d'autres appareils
- DE** Andere Geräte wiedergeben
- EL** Αναπαραγωγή άλλων συσκευών
- HU** Lejátszás egyéb eszközökről
- IT** Riproduzione da altri dispositivi
- KK** Баска кұрылғыларды ойнату
- LV** Atskaņojiet citas ierīces
- LT** Atkurkite garsą iš kitų įrenginių
- MK** Репродуцирајте на други уреди
- ME** Reprodukција drugih uređaja
- NO** Spill av fra andre enheter
- PL** Odtwarzaj z innych urządzeń
- PT** Reproduzir outros dispositivos
- RO** Redați alte dispozitive
- RU** Воспроизводите записи с других устройств.
- SR** Reprodukujte druge uređaje
- SK** Prehrávanie cez iné zariadenia
- SL** Predvajanje na drugih napravah
- ES** Reproducir otros dispositivos
- SV** Spela andra enheter
- TR** Diğer cihazları oynatın.
- UK** Відтворійте медіа з інших пристроїв
- MS** Mainkan peranti yang lain
- ID** Putar perangkat lainnya

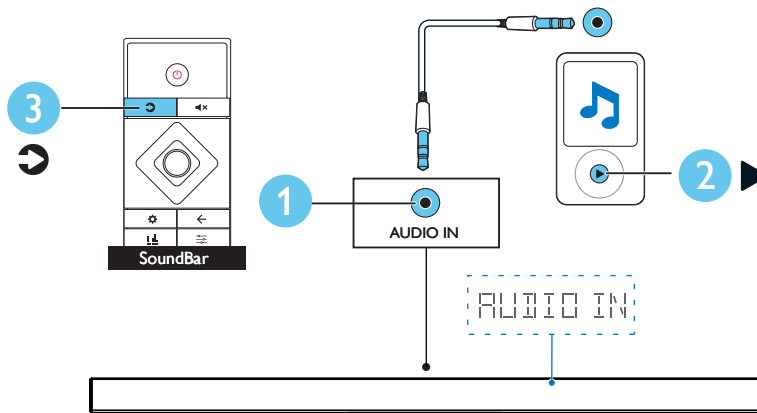

# 8

- EN Play audio through Bluetooth
- SQ Luani audio nëpërmjet Bluetooth
- AR تشغيل الصوت من خلال البلوتوث
- BS Reprodukujte zvuk putem Bluetootha
- BG Възпроизвеждане на звук чрез Bluetooth
- HR Reproducirajte putem Bluetootha
- CS Přehrávání prostřednictvím Bluetooth
- DA Afspil lyd via Bluetooth
- NL Speel muziek af via Bluetooth
- ET Esitage heli läbi Bluetoothi
- FI Toista ääntä Bluetoothin välityksellä
- FR Lecture de l'audio via Bluetooth
- DE Audiowiedergabe über Bluetooth
- EL Αναπαραγωγή ήχου μέσω Bluetooth
- HU Hang lejátszása Bluetooth-on keresztül
- IT Riproduzione di audio tramite Bluetooth
- KK Bluetooth аркылы аудионы ойнату
- LV Atskaņojiet audio caur Bluetooth
- LT Atkurkite garšą naudodamiesi „Bluetooth“
- MK Репродуцирајте аудио преку Bluetooth
- ME Reprodukција zvuka putem Bluetooth-a
- NO Spill av lyd gjennom Bluetooth
- PL Odtwarzaj dźwięk przez Bluetooth
- PT Reproduzir áudio via Bluetooth
- RO Redați audio prin Bluetooth
- RU Воспроизведите аудиозаписи через Bluetooth.
- SR Reprodukujte zvuk putem Bluetuga
- SK Prehrávanie zvuku cez Bluetooth
- SL Predvajanje preko Bluetooth
- ES Reproducir audio mediante Bluetooth
- SV Spela ljud genom Bluetooth
- TR Bluetooth aracılığıyla ses çalın.
- UK Відтворітьте аудіо через Bluetooth
- MS Mainkan audio melalui Bluetooth
- ID Putar audio melalui Bluetooth



Bluetooth  
Frequency band / Output power  
2402-2480 MHz / ≤ 5 dBm

1

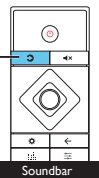

2

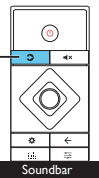

3



4

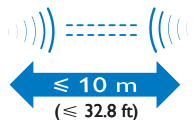



**EN** For more information about using this product, visit [www.philips.com/support](http://www.philips.com/support)

**BG** За повече информация относно използването на този продукт, посетете [www.philips.com/support](http://www.philips.com/support)

**NL** Kijk op [www.philips.com/support](http://www.philips.com/support) voor informatie over het gebruik van dit product.

**DE** Weitere Informationen zur Verwendung dieses Produkts finden Sie unter [www.philips.com/support](http://www.philips.com/support)

**KK** Осы өнімді пайдалану туралы қосымша ақпарат алу үшін [www.philips.com/support](http://www.philips.com/support) бетіне кіріңіз

**ME** Za više informacija o korišćenju proizvoda, posjetite [www.philips.com/support](http://www.philips.com/support)

**RO** Pentru mai multe informații despre utilizarea acestui produs, accesați [www.philips.com/support](http://www.philips.com/support)

**SL** Za več informacij o tem izdelku, obiščite [www.philips.com/support](http://www.philips.com/support)

**MS** Untuk maklumat lebih lanjut tentang cara menggunakan produk ini, layari [www.philips.com/support](http://www.philips.com/support)

**SQ** Për më shumë informacion rreth përdorimit të këtij produkti, vizitoni [www.philips.com/support](http://www.philips.com/support)

**HR** Za više informacija o korišćenju ovog proizvoda posjetite [www.philips.com/support](http://www.philips.com/support)

**ET** Lisateavet selle toote kohta leiате [www.philips.com/support](http://www.philips.com/support)

**EL** Για περισσότερες πληροφορίες σχετικά με τη χρήση αυτού του προϊόντος, επισκεφθείτε τη διεύθυνση [www.philips.com/support](http://www.philips.com/support)

**LV** Lai iegūtu papildinformāciju par šī produkta lietošanu, apmeklējiet vietni [www.philips.com/support](http://www.philips.com/support)

**NO** Du finner mer informasjon om dette produktet på [www.philips.com/support](http://www.philips.com/support)

**RU** Для получения дополнительной информации о данном изделии посетите веб-сайт [www.philips.com/support](http://www.philips.com/support).

**ES** Para obtener más información sobre el uso de este producto, visite [www.philips.com/support](http://www.philips.com/support)

**ID** Untuk informasi lebih lanjut tentang produk ini, kunjungi [www.philips.com/support](http://www.philips.com/support)

**AR** لمزيد من المعلومات حول استخدام هذا المنتج ، تفضل بزيارة [www.philips.com/support](http://www.philips.com/support)

**CS** Další informace o tomto výrobku najdete na webu [www.philips.com/support](http://www.philips.com/support)

**FI** Lisätietoja tämän tuotteen käytöstä, vieraile sivustolla [www.philips.com/support](http://www.philips.com/support)

**HU** A termék használatával kapcsolatos további információért látogasson el a [www.philips.com/support](http://www.philips.com/support) címre

**LT** Daugiau informacijos apie šio produkto naudojimą rasite apsilankę puslapyje [www.philips.com/support](http://www.philips.com/support)

**PL** Aby uzyskać więcej informacji o obsłudze tego urządzenia, odwiedź stronę [www.philips.com/support](http://www.philips.com/support)

**SR** Za više informacija o korišćenju ovog proizvoda idite na [www.philips.com/support](http://www.philips.com/support)

**SV** För mer information om hur du använder denna produkt så besök [www.philips.com/support](http://www.philips.com/support)

**BS** Za više informacija o korišćenju ovog proizvoda idite na [www.philips.com/support](http://www.philips.com/support)

**DA** For mere information om brugen af dette produkt, gå til [www.philips.com/support](http://www.philips.com/support)

**FR** Pour plus d'informations sur l'utilisation de ce produit, visitez [www.philips.com/support](http://www.philips.com/support)

**IT** Per ulteriori informazioni sull'utilizzo di questo prodotto, visitare il sito [www.philips.com/support](http://www.philips.com/support)

**MK** За повеќе информации за користењето на овој производ, посетете [www.philips.com/support](http://www.philips.com/support)

**PT** Para obter mais informações sobre a utilização deste produto, visite [www.philips.com/support](http://www.philips.com/support).

**SK** Viac informácií o používaní produktu nájdete na stránke [www.philips.com/support](http://www.philips.com/support)

**TR** Bu ürünün kullanım hakkında daha fazla bilgi için [www.philips.com/support](http://www.philips.com/support) adresini ziyaret edin.

**UK** Докладнішу інформацію про цей виріб шукайте на [www.philips.com/support](http://www.philips.com/support)



[www.philips.com/support](http://www.philips.com/support)





Specifications are subject to change without notice. Please visit [www.Philips.com/support](http://www.Philips.com/support) for the latest updates and documents.

Philips and the Philips Shield Emblem are registered trademarks of Koninklijke Philips N.V. and are used under license.

This product has been manufactured by and is sold under the responsibility of MMD Hong Kong Holding Limited or one of its affiliates, and MMD Hong Kong Holding Limited is the warrantor in relation to this product.

B95\_10\_QSG\_V01

